

## ОГЛАВЛЕНИЕ

---

1. ОПИСАНИЕ ПРИБОРА (см. стр. 3) .....	91
2. МЕРЫ БЕЗОПАСНОСТИ .....	91
3. УСТАНОВКА .....	92
4. ПЕРВОЕ ВКЛЮЧЕНИЕ .....	92
5. ВКЛЮЧЕНИЕ И РАЗОГРЕВ .....	93
6. ПРИГОТОВЛЕНИЕ КОФЕ (ИСПОЛЬЗУЯ КОФЕ В ЗЕРНАХ) И ПОЛЕЗНЫЕ СОВЕТЫ .....	93
7. ИЗМЕНЕНИЕ КОЛИЧЕСТВА КОФЕ В ЧАШКЕ .....	95
8. РЕГУЛИРОВКА КОФЕМОЛКИ .....	95
9. ПРИГОТОВЛЕНИЕ КОФЕ ЭКСПРЕССО ИЗ МОЛОТОГО КОФЕ (ВМЕСТО КОФЕ В ЗЕРНАХ) .....	96
10. ПОДАЧА ГОРЯЧЕЙ ВОДЫ .....	96
11. ИЗМЕНЕНИЕ КОЛИЧЕСТВА ГОРЯЧЕЙ ВОДЫ .....	97
12. ПРИГОТОВЛЕНИЕ КАПУЧЧИНО (ВЗБИТОЕ МОЛОКО И КОФЕ) .....	97
13. ПРИГОТОВЛЕНИЕ КОФЕ С МОЛОКОМ .....	98
14. ПРИГОТОВЛЕНИЕ ВЗБИТОГО МОЛОКА И ГОРЯЧЕГО МОЛОКА (БЕЗ КОФЕ) ..	98
15. ИЗМЕНЕНИЕ КОЛИЧЕСТВА КОФЕ И МОЛОКА ДЛЯ КАПУЧЧИНО / КОФЕ, ПОДКРАШЕННОГО МОЛОКОМ / КОФЕ С МОЛОКОМ .....	98
16. ЧИСТКА И УХОД .....	99
16.1. ОЧИСТКА КОФЕВАРКИ .....	99
16.2. ОЧИСТКА ЗАВАРОЧНОГО УЗЛА .....	99
16.3. ОЧИСТКА БАЧКА ДЛЯ МОЛОКА .....	100
17. ИЗМЕНЕНИЕ И ЗАНЕСЕНИЕ ПАРАМЕТРОВ МЕНЮ .....	100
17.1. УСТАНОВКА ЧАСОВ .....	101
17.2. УСТАНОВКА ВРЕМЕНИ АВТОМАТИЧЕСКОГО ВКЛЮЧЕНИЯ .....	101
17.3. УДАЛЕНИЕ НАКИПИ .....	101
17.4. ИЗМЕНЕНИЕ ТЕМПЕРАТУРЫ КОФЕ .....	102
17.5. ИЗМЕНЕНИЕ ДЛИТЕЛЬНОСТЬ ВКЛЮЧЕНИЯ .....	103
17.6. ПРОГРАММИРОВАНИЕ ЖЕСТКОСТИ ВОДЫ .....	103
17.7. ВОЗВРАТ К ЗАВОДСКИМ УСТАНОВКАМ .....	103
17.8. ПРОЦЕДУРА ПРОМЫВКИ .....	104
17.9. ЗВУКОВОЙ СИГНАЛ ON/OFF .....	104
18. СМЕНА ЯЗЫКА .....	104
19. ЗНАЧЕНИЕ ПОКАЗАННОГО СООБЩЕНИЯ И ЧТО НЕОБХОДИМО СДЕЛАТЬ ...	104
20. ПРОБЛЕМЫ, КОТОРЫЕ МОЖНО РЕШИТЬ ДО ОБРАЩЕНИЯ В СЕРВИСНУЮ СЛУЖБУ .....	105



## 1 ОПИСАНИЕ ПРИБОРА (СМ. СТР. 3)

- A. Ручка регулировки степени помола
- B. Контейнер для кофе в зернах
- C. Крышка контейнера для кофе в зернах
- D. Центральная крышка для молотого кофе
- E. Отсек для мерки
- F. Подставка для нагрева чашек
- G. Воронка для засыпки молотого кофе
- H. Крышка бачка для молока/Устройства для взбивания молока
- I. Трубка подачи взбитого молока
- J. Трубка забора молока
- K. Сопло
- L. Бачок для воды (съёмный)
- M. Бачок для молока
- N. Шнур электропитания
- O. Подставка для чашек
- P. Мерка для молотого кофе
- Q. Ванночка для сбора воды (съёмная)
- R. Узел подачи горячей воды
- S. Дверца для обслуживания
- T. Съёмная кассета для кофейной гущи
- U. Узел подачи кофе, регулируемый по высоте
- V. Выдвижная кассета
- W. Заварочный узел
- X. Панель управления

### Панель управления

*Некоторые кнопки панели имеют двойную функцию - она показана в скобках в описании.*

1. Кнопка ON/OFF
2. Дисплей
3. Кнопка подачи 1 маленькой чашки крепкого кофе
4. Кнопка подачи 2 маленьких чашек кофе
5. Кнопка подачи 1 большой чашки кофе
6. Кнопка подачи 2 больших чашек кофе
7. Кнопка подачи 1 чашки кофе с молоком (или, если нажата 2 раза подряд, горячего молока)
8. Кнопка подачи 1 чашки кофе подкрашенного молоком (или, если нажата 2 раза подряд, вспененного молока)
9. Кнопка подачи 1 чашки капучино (или, если нажата 2 раза подряд, вспененного молока)
10. Кнопка выбора вкуса кофе или приготовления предварительно молотого кофе. (Кнопка **OK** подтверждает изменение меню).
11. Кнопка подачи горячей воды. (Кнопка **SET** для изменения установок в меню).
12. Кнопка для споласкивания. (Кнопка для изменения установок в меню).
13. Кнопка **P** для входа в меню кофеварки. (Кнопка **ESC** для выхода из меню).

## 2 МЕРЫ БЕЗОПАСНОСТИ

**ВНИМАТЕЛЬНО ОЗНАКОМЬТЕСЬ С ДАННЫМИ ИНСТРУКЦИЯМИ И СОХРАНИТЕ ИХ!**

- Кофеварка изготовлена для "приготовления кофе" и для "разогрева напитков": проявляйте осторожность, чтобы не обжечься струями воды и пара или при использовании кофеварки не по назначению.
- Этот прибор должен использоваться только в домашнем хозяйстве. Любой другой вид эксплуатации рассматривается как несоответствующий и потому опасный.
- Производитель не может нести ответственность за возможный ущерб, вызванный несоответствующей, ошибочной и неправильной эксплуатацией.
- Во время использования не касайтесь нагретых частей прибора. Пользуйтесь рукоятками или ручками.
- Ни в коем случае не касайтесь прибора мокрыми или влажными руками, или если у вас влажные ноги.
- Не разрешайте пользоваться прибором людям (в том числе и детям) с пониженными психофизическими возможностями или с недостаточным опытом и знаниями, за исключением случаев, когда за ними внимательно следят, и они обучены отвечающим за их безопасность человеком. Следите за детьми, удостоверьтесь, что они не играют с прибором.
- В случае неисправности или неработоспособности кофеварки выключите ее, вынув вилку, и не пытайтесь самостоятельно отремонтировать. Для необходимого ремонта обращайтесь только в авторизованный производителем прибором сервисный центр, и требуйте использования оригинальных запасных частей. Несоблюдение правил, указанных выше, может повлиять на надежность работы прибора.
- Для того, чтобы избежать риск любого рода, если шнур питания поврежден, он должен быть заменен производителем или его сервисной технической службой.
- Материалы и части прибора, контактирующие с пищевыми продуктами соответствуют правилам европейской инструкции 1935/2004.



### 3 УСТАНОВКА

- После того, как снята упаковка, убедитесь в целостности прибора. В случае сомнений не пользуйтесь им и обратитесь к квалифицированному специалисту.
- Элементы упаковки (пластиковые мешки, вспененный полистирол и т.д.) не должны оставаться в местах, доступных для детей, так как они являются потенциальными источниками опасности. б Поставьте прибор на рабочую поверхность вдали от кранов с водой и источников тепла.
- **После установки прибора на рабочую поверхность убедитесь, что по бокам и сзади осталось примерно 5 см свободного места и не менее 20 см свободного пространства над ним.**
- **Ни в коем случае не устанавливайте кофеварку в помещениях, где температура может опуститься до 0°C или ниже (если вода замерзнет, прибор может быть поврежден).**
- Убедитесь, что напряжение электрической сети соответствует указанному на табличке прибора. Подключайте прибор только к розеткам с допустимым током минимум 10 А и надежным заземлением.  
Производитель не может считаться ответственным за возможный ущерб, связанный с отсутствием заземления.
- В случае несоответствия типа вилки и розетки попросите квалифицированного специалиста заменить розетку на подходящую.
- Шнур питания аппарата ни в коем случае не может быть заменен самим пользователем, так как его замена требует использования специальных инструментов.  
В случае повреждения шнура или для его замены, для предупреждения любого риска обращайтесь только в авторизованный производителем прибора сервисный центр.
- Рекомендуется сразу же определить жесткость воды, выполнив операции, описанные в пар. 16.6.
- Кофеварка проверена на заводе с использованием кофе, поэтому, если вы найдете следы молотого кофе – это абсолютно нормально. В любом случае гарантирована, что эта кофеварка - новая.

При первом включении для правильного изучения, как пользоваться прибором необходимо скрупулезно шаг за шагом выполнять операции, описанные в параграфах, следующих ниже.

### 4 ПЕРВОЕ ВКЛЮЧЕНИЕ

1. При первом включении необходимо выбрать один из предлагаемых языков: английский, итальянский, немецкий, французский, испанский, голландский, португальский, чешский. В качестве примера используем выбор английского языка.  
Для того, чтобы установить английский язык, вставьте вилку в розетку электропитания и дождитесь до появления на дисплее сообщения:

**PRESS OK TO INSTALL ENGLISH** (НАЖМИТЕ ОК ДЛЯ ПЕРЕХОДА К АНГЛИЙСКОМУ)

Пока сообщение горит нажмите и удерживайте не менее 3 секунд кнопку ОК, рис. 1, пока не вы не услышите звуковой сигнал и на дисплее появится сообщение:

**ENGLISH INSTALLED** (АНГЛИЙСКИЙ УСТАНОВЛЕН)

После этого кофеварка на английском языке сообщит о произошедшем переходе. Если по ошибке будет выбран неправильный язык, для выбора нужного языка следуйте указаниям, описанным в пар. 18.

2. Через 5 секунд кофеварка сообщит:

**FILL TANK** (НАПОЛНИТЕ БАЧОК)

Для наполнения извлеките бачок для воды (рис. 2), сполосните его и наполните свежей водой, не превышая линии MAX. Установите бачок на место, вставив его до упора.

Прибор покажет сообщение:

**PRESS OK** (НАЖМИТЕ ОК)

3. Поставьте чашку под узел подачи горячей воды, рис. 3.

4. Нажмите кнопку **OK**, рис. 1, и через из узла подачи воды выльется небольшое количество воды.
5. После этого кофеварка сообщит:

**TURNING OFF PLEASE WAIT ...**(ИДЕТ ВЫКЛЮЧЕНИЕ ПОЖАЛУЙСТА, ЖДИТЕ)

и выключится.

6. Наполните контейнер кофе в зернах, рис. 5, не превысив уровня линии "MAX".

**ВНИМАНИЕ:** для того, чтобы избежать неисправности кофеварки ни в коем случае не засыпайте молотый кофе, растворимый кофе, пропитанные зерна, а так же предметы, которые могут повредить кофеварку.

## 5 ВКЛЮЧЕНИЕ И РАЗОГРЕВ

1. Нажмите кнопку , рис. 6, кофеварка сообщит:

**HEATING UP PLEASE WAIT** .(НАГРЕВ (ПОЖАЛУЙСТА, ЖДИТЕ)

указывая, что она разогревается.

2. После разогрева кофеварка сообщит:

**RINSING PLEASE WAIT** (СПОЛАСКИВАНИЕ) (ПОЖАЛУЙСТА, ЖДИТЕ)





и автоматически выполнит споласкивание (из носиков узла подачи кофе выльется немного горячей воды, которая будет собрана в поддоне для сбора воды).

**Совет:** если вам нужна маленькая чашка кофе (меньше 60 мл), для того, чтобы она была горячей, наполните сначала чашку этой горячей водой. Не выливайте воду несколько секунд, чтобы чашка нагрелась.

8. После этого кофеварка сообщит, что готова к использованию:

**READY STANDARD TASTE** (ГОТОВА К ИСПОЛЬЗОВАНИЮ (СТАНДАРТНАЯ КРЕПОСТЬ)

## 6 ПРИГОТОВЛЕНИЕ КОФЕ (ИСПОЛЬЗУЯ КОФЕ В ЗЕРНАХ) И ПОЛЕЗНЫЕ СОВЕТЫ

1. Кофеварка отрегулирована на заводе для приготовления кофе с нормальной крепостью. Крепость можно изменить на сверхлегкий, легкий, крепкий или сверхкрепкий. Для выбора требуемой крепости нажмите кнопку  / **OK**, рис. 1: нужная крепость кофе будет показана на дисплее.
2. Поставьте под носики узла подачи чашку, если готовите 1 кофе, рис. 7, или 2 чашки для двух чашек кофе, рис. 8. Для получения вкусной пенки как можно приблизьте носики к чашкам, опустив узел подачи кофе, рис. 9.
3. Нажмите одну из двух кнопок подачи кофе, рис. 10, нажмите кнопку , если готовите маленькую чашку кофе или кнопку  для большой чашки кофе. Если же вы хотите приготовить 2 чашки кофе, нажмите кнопку  для приготовления двух крепких кофе или кнопку  для двух больших чашек кофе.

**Если требуется изменить количество кофе, когда кофеварка автоматически выливает кофе в чашку, выполните инструкции, приведенные в пар. 7.**

(После этого кофеварка мелет зерна и наливает кофе в чашки. После достижения требуемого количества кофеварка автоматически остановит подачу кофе и вытолкнет остатки кофе в кассету для кофейной гущи).

4. Через несколько секунд кофеварка снова покажет сообщение о готовности к использованию и можно готовить следующий кофе.
5. Для выключения кофеварки нажмите кнопку .  
(До выключения кофеварка выполняет автоматическое споласкивание: из носиков узла подачи кофе выльется немного горячей воды, которая будет собрана в поддоне для сбора воды. *Будьте осторожны, чтобы не обжечься*).

**ПРИМЕЧАНИЕ 1:** если кофе вытекает каплями или не выходит весь, , когда кофемолка работает необходимо повернуть ручку регулятора помола (см. рис. 11) на одно деление к цифре 7 (см. пар. 8).

Поворачивайте на одно деление до появления удовлетворительной подачи кофе

**ПРИМЕЧАНИЕ 2:** если кофе выливается слишком быстро и пенка на кофе не удовлетворительная, поверните ручку регулировки помола, рис. 11, на одно деление к цифре 1, см. пар. 8). Будьте внимательны и не поворачивайте ручку регулировки помола слишком далеко, так как при приготовлении 2 чашек кофе будет вытекать каплями.

**ПРИМЕЧАНИЕ 3:** рекомендации для получения более горячего кофе:

- Если сразу же после включения кофеварки необходимо приготовить маленькую чашку кофе (меньше 60 мл), для нагрева чашки используйте горячую воду от споласкивания. Если после приготовления последнего кофе прошло более 2-3 минут, до приготовления новой порции кофе рекомендуется прогреть узел приготовления кофе, нажав кнопку , рис. 12. Слейте затем воду в ванночку для сбора воды или используйте эту воду для наполнения чашки, которую вы будете потом использовать для кофе, таким образом, нагревая ее.
- Не пользуйтесь слишком толстыми чашками, так как они поглощают слишком много тепла, или предварительно прогрейте их.
- Пользуйтесь чашками, предварительно сполоснув их под горячей водой, либо поместите на 20 минут на подставку для чашек на крышке включенной кофеварки.

**ПРИМЕЧАНИЕ 4:** в то время, когда кофеварка готовит кофе, выливание может быть остановлено в любой момент нажатием одной из кнопок подачи кофе, рис. 10.

**ПРИМЕЧАНИЕ 5:** как только подача кофе закончится, если вы хотите увеличить количество кофе, достаточно удерживать одну из кнопок подачи кофе, рис. 10, до получения требуемого количества (эта операция может быть проведена только в том случае, если выполняется в течение 3 секунд после завершения выливания кофе из носиков).

**ПРИМЕЧАНИЕ 6:** когда на дисплее появится сообщение:

**FILL TANK (НАПОЛНИТЕ БАЧОК)**

необходимо наполнить бачок водой, зазвучит двойной звуковой сигнал, в противном случае кофе выливаться не будет. (В бачке, когда появляется сообщение, остается немного воды – это нормальное явление).

**ПРИМЕЧАНИЕ 7:** каждые 14 одиночных (или 7 двойных) чашек кофе появляется сообщение:

**EMPTY GROUNDS CONTAINER (ОЧИСТИТЕ КАССЕТУ ДЛЯ ГУЩИ)**

зазвучит двойной звуковой сигнал, предупреждая, что кассета для гущи заполнена и необходимо очистить ее. До тех пор пока кассета для гущи не будет очищена, сообщение остается на дисплее и кофеварка не может больше готовить кофе. Для того, чтобы произвести очистку, откройте дверцу для обслуживания, расположенную в нижней части, потянув за специальную ручку, рис. 13, извлеките ванночку для сбора воды, рис. 14, и очистите ее. Тщательно очистите кассету для кофейной гущи, удалив все остатки, которые могут находиться на дне.

**ОБРАТИТЕ ВНИМАНИЕ:** когда извлекается ванночка для сбора воды **НЕОБХОДИМО ОБЯЗАТЕЛЬНО** чистить кассету для гущи, даже если она не заполнена. Если эта операция не выполняется, может случиться, что когда будут готовиться последующие порции кофе, кассета переполнится и кофеварка засорится кофе.

**ПРИМЕЧАНИЕ 8:** при выливании из кофеварки кофе **ни в коем случае нельзя извлекать из нее бачок для воды**. Если бачок будет вынут, кофеварка прекращает готовить кофе и сообщает:

**GROUND TOO FINE ADJUST MILL AND INSERT WATER SPOUT AND PRESS OK**

(СЛИШКОМ МЕЛКИЙ ПОМОЛ ОТРЕГУЛИР. ПОМОЛ И ВСТАВЬТЕ УЗЕЛ ПОДАЧИ ВОДЫ И НАЖМИТЕ ОК)

Для того, чтобы кофеварка заработала, необходимо установить узел подачи горячей воды, рис. 4, нажать кнопку **OK** и слить воду в течение нескольких секунд.

**При первом включении необходимо приготовить 4-5 кофе и один капучино прежде, чем кофеварка даст удовлетворительный результат.**

**При появлении неисправности** не нужно сразу же обращаться в сервисный центр. Проблему почти всегда можно решить, следуя инструкциям, указанным в гл. 19 и 20.

Если этого будет недостаточно или будут необходимы дополнительные разъяснения, рекомендуется обратиться в сервисную службу по номеру, указанному на листочке, приложенному к стр. 2.

Если ваша страна не входит в список, позвоните по телефону, указанному в гарантии.

## 7 ИЗМЕНЕНИЕ КОЛИЧЕСТВА КОФЕ В ЧАШКЕ

На заводе кофеварка запрограммирована для автоматического приготовления кофе в следующих количествах:

- маленькая чашка, если нажата кнопка ☕;
- большая чашка, если нажата кнопка ☕;
- две маленькие чашки, если нажата кнопка ☕ ☕;
- две большие чашки, если нажата кнопка ☕ ☕ .

При необходимости изменить эти количества выполните следующее:

- нажмите кнопку ☕ (или ☕, или ☕ ☕ или ☕ ☕) того количества кофе, которое вы хотите изменить, и удерживайте не менее 8 секунд до появления на дисплее сообщения "PROGRAM QUANTITY" (ПРОГРАММ. КОЛИЧЕСТВА), и кофеварка начнет выливать кофе;
- когда количество кофе достигнет требуемого, нажмите еще раз ту же кнопку, чтобы запомнить новое количество, кофеварка издаст звуковой подтверждающий сигнал.

При этом кофеварка программируется в соответствии с новыми данными и на дисплее появляется сообщение "READY" (ГОТОВА К ИСПОЛЬЗОВАНИЮ).

## 8 РЕГУЛИРОВКА КОФЕМОЛКИ

Кофемолка не должна подвергаться регулировке, так как уже отрегулирована на заводе для обеспечения правильной варки кофе. Тем не менее, если после приготовления первой чашки кофе будет выливаться слишком быстро или слишком медленно (каплями), необходимо произвести коррекцию ручкой регулировки степени помола, рис. 11. После поворота ручки на одно деление к цифре 7 (равное одной линии), кофе выливается из кофеварки быстрее.

Поворот на одно деление к цифре 1 приводит, наоборот, к более медленному выливанию кофе и улучшает вид пенки. Эффект изменения степени помола проявляется только после того, как приготовлены по крайней мере две чашки кофе.

**Ручка регулировки степени помола должна поворачиваться только, когда кофеварка работает.**

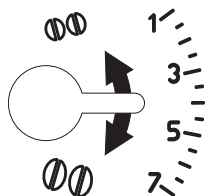



*Для обеспечения более медленной подачи кофе и улучшения вида пенки поверните ручку к цифре 1 (более мелкий помол).*

*Для обеспечения более быстрой подачи кофе (не каплями) поверните ручку к цифре 7 (более крупный помол).*

## 9 ПРИГОТОВЛЕНИЕ КОФЕ ЭКСПРЕССО ИЗ МОЛОТОГО КОФЕ (ВМЕСТО КОФЕ В ЗЕРНАХ)

- Для выбора режима с предварительно молотым кофе, нажмите последовательно кнопку /OK, рис. 16 пока не появится мигающая надпись

**READY - PRE-GROUND COFFEE** (ГОТОВА К ИСПОЛЬЗОВАНИЮ)

- (таким образом отключив кофемолку).
- Поднимите крышечку в центре, всыпьте в воронку мерку молотого кофе, наполненной до краев, рис. 15, и выполните операции, описанные в гл. 6. Примечание: можно за один раз приготовить только одну порцию кофе, нажмите кнопку  или .
- Если после работы кофеварки с использованием молотого кофе вы хотите вернуться к использованию кофе в зернах, необходимо отключить функцию молотого кофе, еще раз нажав кнопку , и кофемолка вновь сможет включиться.

**ПРИМЕЧАНИЕ 1:** ни в коем случае не засыпайте молотый кофе, если кофеварка выключена, чтобы избежать рассыпания кофе внутри нее.

**ПРИМЕЧАНИЕ 2:** ни в коем случае не засыпайте больше одной мерки, наполненной до краев, так как кофеварка не сможет приготовить напиток, а молотый кофе будет разбросан в кофеварке, пачкая ее, либо кофе будет вытекать каплями.



**ПРИМЕЧАНИЕ 3:** для дозировки количества засыпаемого кофе используйте только прилагаемую мерку.

**ПРИМЕЧАНИЕ 4:** засыпайте в воронку только кофе с помолотом для кофеварок эспрессо, ни в коем случае не засыпайте кофе в зернах, растворимый кофе или другие продукты, которые могут испортить кофеварку.

**ПРИМЕЧАНИЕ 5:** если более одной мерки засыпанного молотого кофе застрянет в воронке, для того, чтобы он прошел, используйте нож, рис. 16, затем снимите и очистите заварочный узел и кофеварку, как описано в пар. 16.2 "Очистка заварочного узла".

## 10 ПОДАЧА ГОРЯЧЕЙ ВОДЫ

- Не забудьте убедиться, что кофеварка готова к использованию.
- Убедитесь, что узел подачи горячей воды установлен на сопло, рис. 4;
- Установите под узлом подачи емкость, рис. 3;
- Нажмите кнопку , рис. 17.

Кофеварка сообщит:

**HOT WATER** (ГОРЯЧАЯ ВОДА)

и горячая вода будет вытекать из узла подачи воды и наполнит емкость, расположенную внизу. (Рекомендуется не выливать горячую воду больше, чем 2 минуты подряд). Для того, чтобы выключить, нажмите кнопку .

В любом случае кофеварка автоматически прервет подачу воды после достижения заданного количества.

## 11 ИЗМЕНЕНИЕ КОЛИЧЕСТВА ГОРЯЧЕЙ ВОДЫ

На заводе кофеварка запрограммирована для автоматической подачи 250 мл горячей воды. При необходимости изменить эти количества выполните следующее:

- Убедитесь, что узел подачи горячей воды, рис. 4, установлен.
- Установите под узлом подачи емкость, рис. 3;
- Нажмите кнопку  рис. 17, не менее, чем на 8 секунд пока прибор издаст звуковой сигнал и затем отпустите кнопку Кофеварка сообщит: .

**HOT WATER PROGRAM QUANTITY** (ГОРЯЧАЯ ВОДА ПРОГРАМ. КОЛИЧЕСТВО)

и горячая вода начнет выливаться из узла.

- Когда количество горячей воды достигнет требуемого, нажмите еще раз ту же кнопку , чтобы запомнить новое количество, прибор издаст двойной звуковой сигнал. (Рекомендуется не выливать горячую воду больше, чем 2 минуты подряд).

## 12 ПРИГОТОВЛЕНИЕ КАПУЧЧИНО (ВЗБИТОЕ МОЛОКО И КОФЕ)

- Нажав кнопку /ОК, рис. 1, выберите крепость кофе, который хотите использовать для приготовления капуччино.
- Снимите крышку бачка для молока, поверните по часовой стрелке.
- Наполните бачок примерно 100 г молока на каждый капуччино, который хотите приготовить, рис. 18, не превышая уровня MAX (соответствует примерно 800 мл), обозначенного на бачке. **По возможности используйте полностью или частично снятое молоко при температуре холодильника (около 5°C).**
- Обратите внимание, чтобы трубка забора молока была хорошо вставлена в дно крышки бачка для молока, рис. 19, затем установите крышку на бачок с молоком и поверните его до упора против часовой стрелки.
- Переключите переключатель на бачке в положение 1 (= CAPPUCCINO), рис. 20. Если пена недостаточна, немного передвиньте переключатель до получения требуемой пены.
- Снимите узел подачи горячей воды, рис. 21, и установите на сопло бачок для молока. Прибор издаст звуковой сигнал.
- Установите трубку подачи молока, как показано на рис. 23 и поставьте достаточно большую чашку под узел подачи кофе и под трубку подачи молока.
- Нажмите кнопку **CAPPUCCINO**, рис. 24. Сама кнопка подсветится и кофеварка сообщит:

**CAPPUCCINO: CONTAINER POINTER IN POS. 1** (КАПУЧЧИНО: БАЧОК В ПОЛОЖ.1)

Убедитесь, что переключатель на крышке бачка с молоком установлен на той же цифре, что показывает дисплей. Через несколько секунд взбитое молоко начнет выходить из трубки и наполнять находящуюся под ней емкость. Выливание молока прекратится автоматически, а затем начнет выходить кофе.

**ПРИМЕЧАНИЕ 1:** во время приготовления капуччино можно прервать подачу взбитого молока или кофе, нажав кнопку **CAPPUCCINO**.

**ПРИМЕЧАНИЕ 2:** если во время подачи взбитого молока бачок окажется пустым, снимите его и добавьте молока. Затем установите на место и нажмите кнопку **CAPPUCCINO** для продолжения приготовления капуччино.

**ПРИМЕЧАНИЕ 3:** для обеспечения полной чистоты и гигиены узла для взбивания молока, после того, как капуччино будет приготовлен, очистите внутренние проходы крышки бачка с молоком:

- Поместите емкость под трубку подачи молока;
- Нажмите и не менее 8 секунд удерживайте кнопку **CLEAN**, находящуюся на крышке бачка для молока, рис. 25. Кофеварка сообщит:

**CLEANING** (ИДЕТ ОЧИСТКА)

После окончания очистки снимите бачок для молока и поместите его в холодильник. Не рекомендуется оставлять молоко вне холодильника на время, превышающее 15 минут.





**ПРИМЕЧАНИЕ 4:** если требуется изменить количество кофе или взбитого молока, когда кофеварка производит автоматическое наполнение чашки, выполните инструкции, приведенные в пар. 15.

### **13 ПРИГОТОВЛЕНИЕ КОФЕ, ПОДКРАШЕННОГО МОЛОКОМ ИЛИ КОФЕ С МОЛОКОМ**

- Подготовьте кофеварку, как для приготовления капуччино.
- До прикрепления контейнера с молоком к соплу переведите переключатель в положение 2, если хотите приготовить КОФЕ, ПОДКРАШЕННОЕ МОЛОКОМ или в положение 3, если хотите приготовить КОФЕ С МОЛОКОМ, рис. 26. Если пене не удовлетворительна, немного передвиньте переключатель до получения требуемого качества.
- Нажмите кнопку КОФЕ, ПОДКРАШЕННОЕ МОЛОКОМ, рис. 27. Подсветится сама кнопка, и кофеварка покажет сообщение:

**LATTE MACCHIATO : CONTAINER POINTER IN POS. 2**

(КОФЕ, ПОДКРАШЕННОЕ МОЛОКОМ: ПЕРЕКЛЮЧАТЕЛЬ БАЧКА В ПОЛОЖЕНИИ 2)

либо

- б Нажмите кнопку КОФЕ С МОЛОКОМ, рис. 28. Подсветится сама кнопка, и кофеварка покажет сообщение:

**CAFFELATTE: CONTAINER POINTER IN POS. 3**

(КОФЕ С МОЛОКОМ: ПЕРЕКЛЮЧАТЕЛЬ БАЧКА В ПОЛОЖЕНИИ 3)

и через несколько секунд взбитое молоко начнет выходить из трубки и наполнять находящуюся под ней емкость. (Выливание молока прекратится автоматически).

### **14 ПРИГОТОВЛЕНИЕ ВЗБИТОГО МОЛОКА И ГОРЯЧЕГО МОЛОКА (БЕЗ КОФЕ)**

Для получения только взбитого молока без кофе или только горячего молока без кофе переведите переключатель на крышке в требуемое положение (1-2-3).э и затем нажмите 2 раза подряд (в течение 2 секунд) кнопки капуччино или кофе, подкрашенный молоком. или кофе с молоком.

### **15 ИЗМЕНЕНИЕ КОЛИЧЕСТВА КОФЕ И МОЛОКА ДЛЯ КАПУЧЧИНО / КОФЕ, ПОДКРАШЕННОГО МОЛОКОМ / КОФЕ С МОЛОКОМ**

На заводе кофеварка запрограммирована для автоматического приготовления кофе или молока в следующих количествах: При необходимости изменить количества выполните следующее:

- Наполните бачок с молоком до максимального уровня, указанного на самой бачке;
- Нажмите кнопку, относящуюся к приготовлению, которое вы хотите изменить (CAPPUCCINO / КОФЕ, ПОДКРАШЕННОЕ МОЛОКОМ / КОФЕ С МОЛОКОМ) и удерживайте не менее 8 секунд до того, как кофеварка издаст звуковой сигнал и сообщит

**MILK FOR PROGRAM. QUANTITY** (МОЛОКО ДЛЯ ... ПРОГРАМ. КОЛИЧЕСТВО)

Как только количество молока достигнет требуемого, для сохранения в памяти еще раз нажмите ту же самую кнопку, и подача молока будет прервана. (Кофеварка издаст звуковой сигнал).

- Через несколько секунд кофеварка нальет кофе в чашку и сообщит:

**COFFEE FOR PROGRAM. QUANTITY** (КОФЕ ДЛЯ ... ПРОГРАМ. КОЛИЧЕСТВО)

- Как только количество кофе достигнет требуемого, для сохранения его в памяти еще раз нажмите кнопку, нажатую ранее, и подача кофе будет прервана; двойной звуковой сигнал подтвердит запоминание новых параметров.

При этом кофеварка программируется в соответствии с новыми данными и на дисплее появляется сообщение "READY" (ГОТОВА К ИСПОЛЬЗОВАНИЮ):

## 16 ЧИСТКА И УХОД

До выполнения любой операции по уходу кофеварка должна остыть и должна быть отключена от электроэнергии.

Ни в коем случае не погружайте машину в воду - это электроприбор.

Для чистки прибора не используйте растворители, абразивные моющие средства или спирт. Для этого достаточно мягкой и влажной ткани.

Ни один из компонентов прибора нельзя мыть в посудомоечной машине.

### 16.1 Очистка кофеварки

Очищайте кассету для гущи (как описано в пар. 6, примечание 7) каждый раз, когда она опустошается.

Рекомендуется регулярно чистить бачок для воды.

Ванночка для сбора воды имеет индикатор уровня (красного цвета) находящейся в ней воды.

Когда индикатор начнет становиться видимым (несколько миллиметров под ванночкой для сбора воды), необходимо слить воду из ванночки и промыть ее.

Время от времени убеждайтесь, что отверстия узла подачи кофе не засорены.

Для их очистки от остатков высохшего кофе используйте иглу, рис. 29.

После каждого использования чистите сопло при помощи губки, как показано на рис. 30.

### 16.2 Очистка заварочного узла

Заварочный узел должен очищаться очень часто, чтобы избежать накопления кофейного налета, который может вызвать неисправность. Для того, чтобы очистить его, выполните следующее:

- выключите кофеварку, нажав кнопку ①, рис. 6 (не вынимая вилки), и дождитесь выключения дисплея;
- откройте дверцу для обслуживания, рис. 13;
- извлеките ванночку для сбора воды и кассету для гущи, рис. 14 и промойте их;
- нажмите две кнопки красного цвета по бокам заварочного узла, рис. 31, и извлеките его, потянув во внешнюю сторону;
- **ВНИМАНИЕ: ЗАВАРОЧНЫЙ УЗЕЛ МОЖЕТ БЫТЬ СНЯТ ТОЛЬКО ТОГДА, КОГДА КОФЕВАРКА ВЫКЛЮЧЕНА. ПРИ ПОПЫТКЕ СНЯТЬ УЗЕЛ С РАБОТАЮЩЕЙ КОФЕВАРКИ, ЕСТЬ ОПАСНОСТЬ СЕРЬЕЗНО ПОВРЕДИТЬ ЕЕ.**
- промойте заварочный узел под проточной водой из-под крана, не используя моющих средств. Ни в коем случае не пользуйтесь посудомоечной машиной;
- тщательно очистите внутреннюю часть кофеварки. Для того, чтобы удалить кофе, прилипший к внутренней части, соскоблите его пластиковой или деревянной вилкой, а затем при помощи пылесоса удалите всю грязь, рис. 32.

- Вставьте на место заварочный узел, надев его на внутренние держатели белого цвета и на штифт внизу; затем с усилием нажмите до упора на надпись **PUSH** до щелчка зацепления.



Убедитесь, что две кнопки красного цвета вышли, так как дверца не сможет закрыться.

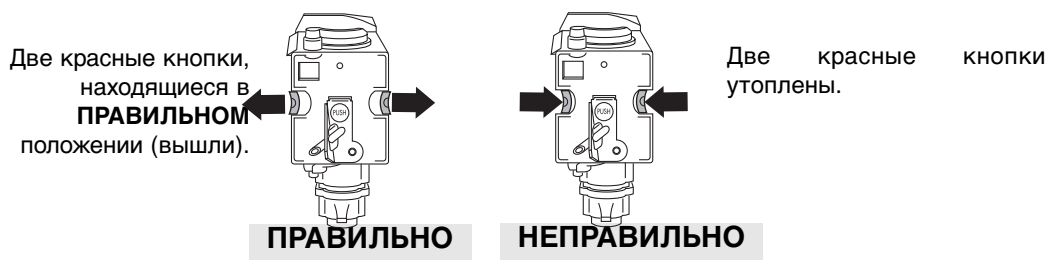

- установите на место ванночку для сбора воды и кассету для гуши;
- закройте дверцу для обслуживания.

**ПРИМЕЧАНИЕ 1:** если заварочный узел неправильно вставлен, не было слышно щелчка и красные кнопки не вышли наружу, невозможно закрыть дверце для обслуживания.

**ПРИМЕЧАНИЕ 2:** если заварочный узел вставляется с трудом, необходимо (до того как он будет вставлен) сжать его одновременно снизу и сверху, как показано на рис.

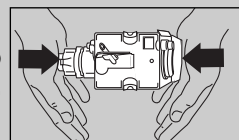

**ПРИМЕЧАНИЕ 3:** если после этого заварочный узел трудно вставить, положите его, закройте дверцу для обслуживания, выньте и вставьте на место шнур электропитания. Дождитесь, когда дисплей выключится, откройте дверцу для ухода и вставьте заварочный узел.

### 16.3 Очистка бачка для молока

Выполните следующее:

- Снимите трубку подачи молока **1** и трубку для забора молока **2**.
- Выньте задвижку **3**, потянув ее наружу (см. рисунок).
- Тщательно промойте все компоненты при помощи горячей воды и моющего средства.
- Убедитесь, что внутри двух отверстий крышки бачка для молока, указанных стрелками на рисунке и в трубке **4** задвижки не осталось молока.
- Установите на место задвижку, трубку

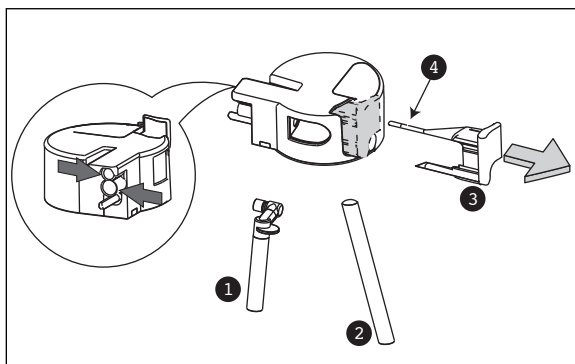

для забора молока, убедившись, что они не засорены.

### 17 ИЗМЕНЕНИЕ И ЗАНЕСЕНИЕ ПАРАМЕТРОВ МЕНЮ



После нажатия кнопки **1** и подтверждения, что кофеварка готова к использованию, можно использовать меню для изменения следующих параметров или режимов.

- Время
- Время автоматического включения
- Автоматическое включение
- Процедура очистки от накипи
- Температура кофе
- Длительность включения (после это отключается)
- Жесткость воды
- Заводские установки
- Процедура промывки
- Веер ON/OFF



**Примечание:** последняя строка дисплея – руководство для кнопок режимов

### 17.1 Установка часов

Для регулировки часов кофеварки выполните следующее:

- Нажмите кнопку **P**, и затем несколько раз нажмите кнопку  (соответствующий символу , мигающему на дисплее) до появления сообщения:



 *CLOCK 00:00* (ЧАСЫ 00:00)

- Нажмите кнопку  (соответствует символу **SET**, мигающему на дисплее) для установки времени на часах. (Если кнопка удерживается в нажатом состоянии, время изменяется быстрее).
- Нажмите кнопку **OK** для того, чтобы запомнить данные;
- Нажмите кнопку **P** (соответствует символу **ESC**) для выхода из режима программирования или нажмите  для изменения других параметров.



**Примечание:** для визуализации времени, когда кофеварка выключена нажмите любую кнопку, время будет показываться 5 минут.

### 17.2 Установка времени автоматического включения

Этот режим позволяет запрограммировать время, когда кофеварка автоматически включается.

- Убедитесь, что время на часах кофеварки установлено, как описано в предыдущем параграфе.
- Нажмите кнопку **P** и несколько раз нажмите кнопку  (которая на дисплее соответствует мигающему символу , пока стрелка меню указывает на:

*STARTTIME* (ВКЛЮЧЕНИЕ 00:00)

- Нажмите кнопку  (соответствует символу **SET**, мигающему на дисплее) для установки времени автоматического включения. (Если кнопка  удерживается в нажатом состоянии, время изменяется быстро).
- Нажмите кнопку **OK** для того, чтобы запомнить данные;
- Еще раз нажмите кнопку **SET**, кофеварка покажет сообщение:

 *AUTO-START NO* (АВТОМ. ВКЛЮЧЕНИЕ НЕТ)

Нажмите кнопку  (соответствует символу **SET**, мигающему на дисплее) для изменения режима (кофеварка сообщит: AUTO-START YES/АВТОМ. ВКЛЮЧЕНИЕ ДА)

- Нажмите кнопку **OK**, чтобы включить режим автоматического включения;
- Нажмите кнопку **P** (соответствует символу **ESC**, мигающему на дисплее) для выхода из режима программирования или нажмите  для изменения других параметров.

**ПРИМЕЧАНИЕ:** когда установлено время автоматического включения, рядом с временем на дисплее появляется символ .

### 17.3 Удаление накипи



Из-за продолжительного нагрева воды, используемой для приготовления кофе, со временем во внутренних контурах образуется накипь.

Когда кофеварка покажет мигающее сообщение:

*DESCALE* (УДАЛЕНИЕ НАКИПИ)

это означает, что настал момент очистки от накипи.

Выполните следующее:

- убедитесь, что кофеварка готова к использованию.
- нажмите кнопку **P** (загорится индикатор  над кнопкой), и затем несколько раз нажмите кнопку  до появления сообщения:

 *DESCALE NO* (УДАЛЕНИЕ НАКИПИ НЕТ)

- Нажмите кнопку  (соответствует символу **SET**, мигающему на дисплее), кофеварка покажет сообщение:

*DESCALE YES* (УДАЛЕНИЕ НАКИПИ ДА)

- Нажмите кнопку **OK** для включения программы удаления накипи.



- Добавьте в бачок (предварительно опусошенный) содержимое флакона со средством для удаления накипи на один литр воды. В последствии пользуйтесь средством для удаления накипи того же типа и той же марки, что и прилагаемое к кофеварке (его можно приобрести в центрах сервисного обслуживания, уполномоченных производителем).
- установите на сопло узел подачи горячей воды;
- установите под узлом для подачи горячей воды емкость с объемом не меньше 1,5 л, рис. 3;
- нажмите кнопку **OK** жидкость для удаления накипи вытечет из узла подачи горячей воды и наполнит находящуюся внизу емкость. Кофеварка сообщит:

**APPLIANCE IN DESCAL** (ИДЕТ УДАЛЕНИЕ НАКИПИ)

- программа снятия накипи автоматически выполнит чередование сливания раствора и пауз для того, чтобы удалить всю накипь, осевшую внутри кофеварки.
- примерно через 30 минут кофеварка сообщит:

**RINSING FILL TANK** (СПОЛАСКИВАНИЕ НАПОЛНИТЕ БАЧОК)

Для того, чтобы удалить остатки раствора для снятия накипи из кофеварки, необходимо произвести споласкивание:

- слейте воду из бачка для воды, сполосните его и наполните чистой водой.
- установите бачок на место.
- слейте емкость, наполненную жидкостью и вновь поставьте ее под узел для подачи горячей воды.
- Нажмите кнопку **OK**. Из устройства для взбивания молока потечет горячая вода, которая наполнит находящуюся внизу емкость и кофеварка сообщит:

**RINSING** (СПОЛАСКИВАНИЕ)

- когда кофеварка сольет воду из бачка, она сообщит:

**RINSING COMPLETE PRESS OK** (СПОЛАСКИВАНИЕ ЗАВЕРШЕНО НАЖМИТЕ OK)



- Нажмите кнопку **OK** и еще раз наполните бачок для воды чистой водой.
- Программа удаления накипи завершена и кофеварка готова для приготовления кофе.

**ПРИМЕЧАНИЕ:** если процедура удаления накипи заканчивается до ее завершения, кофеварка будет показывать сообщение о необходимости удаления накипи и все необходимо сделать сначала. Слейте воду из бачка для воды, сполосните его, наполните чистой водой и заполните одну чашку горячей водой.

**ОБРАТИТЕ ВНИМАНИЕ:** ГАРАНТИЯ НА ПРИБОР ПЕРЕСТАЕТ ДЕЙСТВОВАТЬ, ЕСЛИ ОЧИСТКА ОТ НАКИПИ НЕ ПРОИЗВОДИТСЯ РЕГУЛЯРНО.

#### 17.4 Изменения температуры кофе

Для изменения температуры наливаемого кофе выполните следующее:

- Нажмите кнопку **P**, и затем несколько раз нажмите кнопку  (которая на дисплее соответствует мигающему символу ) пока стрелка меню указывает на:

 **TEMPERATURE HIGH** (ВЫСОКАЯ ТЕМПЕРАТУРА)



- Нажимайте кнопку  (соответствует символу **SET**, мигающему на дисплее), пока кофеварка не будет показывать требуемую температуру.

Примечание: для получения более горячего кофе см. гл.6, прим. 3, стр. 100.



- Нажмите кнопку **OK** для того, чтобы запомнить выбранную температуру;
- Нажмите кнопку **P** (соответствует символу **ESC**, мигающему на дисплее) для выхода из режима программирования или нажмите  для изменения других параметров.

### 17.5 Изменение длительности включения

Кофеварка имеет заводскую установку автоматического выключения через 1 час после последнего использования. Если требуется увеличить количество часов, которые кофеварка остается включенной (макс. 3 часа), выполните следующее:

- Нажмите кнопку **P**, и затем несколько раз нажмите кнопку  (которая на дисплее соответствует символу ) пока стрелка меню указывает на:



 OFF AFTER 1 HOUR (ВЫКЛЮЧЕНИЕ ЧЕРЕЗ 1 ЧАС)

- Нажмите кнопку  (соответствует символу **SET**, мигающему на дисплее), чтобы изменить количество часов, которые кофеварка остается включенной.
- Нажмите кнопку **OK** для того, чтобы запомнить данные;
- Нажмите кнопку **P** (соответствует символу **ESC**, мигающему на дисплее) для выхода из режима программирования или нажмите  для изменения других параметров.



### 17.6 Программирование жесткости воды

Сообщение о необходимости удаления накипи появляется через определенный период работы, который задан на заводе, учитывая максимальное количество кальция, который может присутствовать в воде у потребителя.

При желании можно увеличить этот период работы и уменьшить частоту проведения операции по удалению накипи, запрограммировав кофеварку на базе реального содержания кальция в воде. Выполните следующее:



- сняв упаковку, погрузите индикаторную полоску "Total hardness test" (тест воды на жесткость), прилагаемую к стр. 2, полностью погрузив ее в воду на несколько секунд, а затем извлеките. Примерно через минуту появятся 1, 2, 3 или 4 красных квадрата.
- Нажмите кнопку **P** и несколько раз нажмите кнопку  (соответствует символу , мигающему на дисплее) пока стрелка меню указывает на:

 WATER HARDNESS 4 (ЖЕСТКОСТЬ ВОДЫ 4)



- Нажмите кнопку  (соответствует символу **SET**, мигающему на дисплее) несколько раз до тех пор пока цифра не будет совпадать с количеством красных квадратов на полоске реактива (например, если на индикаторной полоске появились 3 красных квадрата, необходимо три раза нажать кнопку, чтобы появилось сообщение "WATER HARDNESS 3" (ЖЕСТКОСТЬ ВОДЫ 3).
- Нажмите кнопку **OK** для того, чтобы запомнить данные. После этого машина запрограммирована для предупреждения о выполнении очистки от накипи, когда она будет действительно будет необходима.
- Нажмите кнопку **P** (соответствует символу **ESC**, мигающему на дисплее) для выхода из режима программирования или нажмите  для изменения других параметров.

### 17.7 Возврат к заводским установкам

Можно вернуть оригинальные заводские установки кофеварки (даже после того, как пользователь изменил их), выполнив следующее:

- Нажмите кнопку **P** и несколько раз нажмите кнопку  (соответствует символу , мигающему на дисплее) пока стрелка меню указывает на:



 RESET TO DEFAULT NO (ЗАВОД. УСТАНОВКА НЕТ)

- Нажмите кнопку  (соответствует символу **SET**, мигающему на дисплее) и кофеварка сообщит "RESET TO DEFAULT YES" (ЗАВОД. УСТАНОВКА ДА)
- Для возврата к заводским установкам нажмите кнопку **OK**;
- Нажмите кнопку **P** (соответствует символу **ESC**, мигающему на дисплее) для выхода из режима программирования или нажмите  для изменения других параметров.
- Кофеварка возвратится к заводским установкам и покажет сообщение "READY" (ГОТОВА К ИСПОЛЬЗОВАНИЮ).



## 17.8 Процедура промывки

Этот режим может использоваться только персоналом сервисного центра.

### 17.9 BEEP ON (включение и выключение звукового сигнала).

- Нажмите кнопку **P** и затем несколько раз кнопку  (соответствует символу , мигающему на дисплее) пока стрелка меню указывает на:

 **BEEP ON** (ЗВУКОВОЙ СИГНАЛ ВКЛЮЧЕН)

- Нажмите кнопку  (соответствует символу **SET**, мигающему на дисплее) и кофеварка сообщит **BEEP OFF**
- Нажмите кнопку **OK** для того, чтобы отключить звуковой сигнал.
- Нажмите кнопку **P** (соответствует символу **ESC**, мигающему на дисплее) для выхода из режима программирования или нажмите  для изменения других параметров.
- Кофеварка с этого момента не будет издавать звуковых сигналов и сообщит **READY (ГОТОВА К ИСПОЛЬЗОВАНИЮ)**.

## 18 СМЕНА ЯЗЫКА

При необходимости смены языка нажмите кнопку **OK** и удерживайте ее не менее 5 секунд до того момента, когда кофеварка не покажет сообщение о смене на различных языках, нажмите и удерживайте **OK** 3 секунды (как описано в пар. 4.1).

## 19 ЗНАЧЕНИЕ ПОКАЗАННОГО СООБЩЕНИЯ И ЧТО НЕОБХОДИМО СДЕЛАТЬ

СООБЩЕНИЕ	ЗНАЧЕНИЕ	ЧТО ДЕЛАТЬ
FILL TANK (НАПОЛНИТЕ БАЧОК)	<ul style="list-style-type: none"><li>Бачок для воды пустой либо плохо вставлен.</li><li>Бачок загрязнен либо покрыт накипью.</li></ul>	<ul style="list-style-type: none"><li>Наполните бачок для воды, как описано в пар. 4.2, и вставьте до упора.</li><li>Сполосните бачок или очистите от накипи.</li></ul>
GROUND TOO FINE / ADJUST MILL AND / (СЛИШКОМ МЕЛКИЙ ПОМОЛ / ОТРЕГУЛИРУЙТЕ ПОМОЛ И / INSERT WATER SPOUT AND / PRESS OK (УСТАНОВИТЕ УЗЕЛ ПОДАЧИ ВОДЫ И / НАЖМИТЕ ОК)	<ul style="list-style-type: none"><li>Кофе вытекает слишком медленно.</li><li>Кофеварка не готовит кофе.</li></ul>	<ul style="list-style-type: none"><li>Поверните ручку помола, рис. 11, против часовой стрелки в сторону цифры 7 (пар. 8).</li><li>Установите узел подачи горячей воды, нажмите кнопку  и несколько секунд сливайте через него воду.</li></ul>
EMPTY GROUNDS CONTAINER (ОЧИСТИТЕ КАСSETУ ДЛЯ / ГУЩИ)	<ul style="list-style-type: none"><li>Кассета для кофейной гущи заполнена или не установлена.</li></ul>	<ul style="list-style-type: none"><li>Очистите кассету для гущи и произведите очистку, описанную в пар. 6, прим. 7 и вставьте на место.</li></ul>
INSERT GROUNDS CONTAINER (ВСТАВЬТЕ КАСSETУ ДЛЯ / ГУЩИ)	<ul style="list-style-type: none"><li>После очистки не вставлена кассета для сбора гущи.</li></ul>	<ul style="list-style-type: none"><li>Откройте дверцу для обслуживания и вставьте кассету для гущи.</li></ul>
ADD PRE-GROUND COFFEE (ЗАСЫПЬТЕ МОЛОТЫЙ КОФЕ)	<ul style="list-style-type: none"><li>При выбранном режиме молотый кофе не засыпан в воронку.</li></ul>	<ul style="list-style-type: none"><li>Засыпьте молотый кофе, как описано в гл. 9.</li></ul>
FILL BEANS CONTAINER (НАПОЛНИТЕ КОНТЕЙНЕР ДЛЯ ЗЕРЕН)	<ul style="list-style-type: none"><li>Закончилось кофе в зернах.</li><li>Если кофемолка очень шумит, это означает, что небольшой камешек, находившийся с зернами заблокировал ее.</li></ul>	<ul style="list-style-type: none"><li>Наполните контейнер для зерен.</li><li>Обратитесь в уполномоченный De'Longhi сервисный центр.</li></ul>

DESCALE (УДАЛЕНИЕ НАКИПИ)	<ul style="list-style-type: none"> <li>Указывает, что в кофеварке образовалась накипь.</li> </ul>	<ul style="list-style-type: none"> <li>Необходимо как можно быстрее выполнить программу очистки от накипи, описанную в гл. 17.3</li> </ul>
PRESS  /SET (НАЖМИТЕ SET)	<ul style="list-style-type: none"> <li>Заварочный узел после очистки, возможно, не вставлен в кофеварку.</li> </ul>	<ul style="list-style-type: none"> <li>Оставьте дверцу для обслуживания закрытой, а заварочный узел не вставляйте в кофеварку и выполните указания, появляющиеся на дисплее кофеварки.</li> </ul>
CLOSE DOOR (ЗАКРОЙТЕ ДВЕРЦУ)	<ul style="list-style-type: none"> <li>Дверца для обслуживания открыта.</li> </ul>	<ul style="list-style-type: none"> <li>Если не удается закрыть дверцу, убедитесь, что заварочный узел правильно вставлен (гл. 16.2, примечание 1).</li> </ul>
INSERT WATER SPOUT (ВСТАВЬТЕ УЗЕЛ ПОДАЧИ ВОДЫ)	<ul style="list-style-type: none"> <li>Кнопка  нажата, а узел подачи воды не вставлен.</li> </ul>	<ul style="list-style-type: none"> <li>Вставьте узел подачи горячей воды, рис. 4.</li> </ul>
INSERT INFUSER ASSEMBLY (ВСТАВЬТЕ ЗАВАРОЧНЫЙ УЗЕЛ)	<ul style="list-style-type: none"> <li>Заварочный узел после очистки, возможно, не вставлен в кофеварку. china.</li> </ul>	<ul style="list-style-type: none"> <li>Вставьте заварочный узел, см. гл.16.2</li> </ul>
LESS COFFEE УМЕНЬШЕНИЕ ДОЗЫ КОФЕ	<ul style="list-style-type: none"> <li>Воронка для молотого кофе засорена.</li> <li>Использовано слишком большое количество кофе в зернах или молотого.</li> </ul>	<ul style="list-style-type: none"> <li>Опустошите воронку при помощи ножа, как описано в пар. 9, прим. 5, рис. 16.</li> <li>Выберите менее крепкий кофе или уменьшите количество молотого кофе и затем снова включите подачу кофе.</li> </ul>
GENERIC ALARM ОБЩАЯ СИГНАЛИЗАЦИЯ	<ul style="list-style-type: none"> <li>Кофеварка внутри очень загрязнена.</li> </ul>	<ul style="list-style-type: none"> <li>Тщательно очистите внутреннюю часть кофеварки, как описано в пар. 16.2. Если после очистки кофеварка продолжает показывать сообщение, обратитесь в сервисный центр.</li> </ul>

## 20 ПРОБЛЕМЫ, КОТОРЫЕ МОЖНО РЕШИТЬ ДО ОБРАЩЕНИЯ В СЕРВИСНУЮ СЛУЖБУ

Если кофеварка не работает, можно с легкостью определить и устранить причину плохой работы, воспользовавшись гл. 19. Если кофеварка не показывает никаких сообщений, до обращения в сервисную службу произведите следующую проверку.

ПРОБЛЕМА	ПРИЧИНА	УСТРАНЕНИЕ
Кофе не горячий	<ul style="list-style-type: none"> <li>Чашки предварительно не подогреты.</li> <li>Заварочный узел слишком холодный</li> </ul>	<ul style="list-style-type: none"> <li>Нагрейте чашки, сполоснув их под горячей водой, либо поместите на 20 минут на подставку для чашек на крышке (см. пар. 3, примечание 6).</li> <li>До приготовления кофе нагрейте заварочный узел, нажав кнопку , рис. 12 (см. прим. 3, гл. 6).</li> </ul>
На кофе мало пенки	<ul style="list-style-type: none"> <li>Слишком крупный помол кофе.</li> <li>Смесь кофе не пригодна</li> </ul>	<ul style="list-style-type: none"> <li>Поверните ручку помола против часовой стрелки в сторону цифры 1 (пар. 8).</li> <li>Используйте только кофе с помолом для кофеварок эспрессо</li> </ul>
Кофе вытекает слишком медленно	<ul style="list-style-type: none"> <li>Слишком мелкий помол кофе</li> </ul>	<ul style="list-style-type: none"> <li>Поверните ручку помола, рис. 12, по часовой стрелке в сторону цифры 7 (пар. 8).</li> </ul>
Кофе вытекает слишком быстро	<ul style="list-style-type: none"> <li>Слишком крупный помол кофе</li> </ul>	<ul style="list-style-type: none"> <li>Поверните ручку помола против часовой стрелки в сторону цифры 1 (см. пар. 8).</li> </ul>





ПРОБЛЕМА	ПРИЧИНА	УСТРАНЕНИЕ
Кофе не выливается из одного или обоих носиков узла подачи кофе.	<ul style="list-style-type: none"> <li>Засорены отверстия носиков.</li> </ul>	<ul style="list-style-type: none"> <li>Для очистки от остатков высохшего кофе используйте иглу, рис. 29.</li> </ul>
При нажатии кнопок  и  из кофеварки вытекает вода, а не кофе.	<ul style="list-style-type: none"> <li>Молотый кофе мог застрять в воронке.</li> </ul>	<ul style="list-style-type: none"> <li>При помощи ножа устраните засорение воронки молотым кофе (см. пар. 9, прим. 5). Тщательно очистите заварочный узел внутреннюю часть кофеварки (см. описание в пар. 16.2).</li> </ul>
При нажатии кнопки  кофеварка не включается.	<ul style="list-style-type: none"> <li>На кофеварку не подается напряжение электропитания.</li> </ul>	<ul style="list-style-type: none"> <li>Убедитесь, что вилка шнура электропитания вставлена в розетку.</li> </ul>
Не удается извлечь заварочный узел для выполнения очистки.	<ul style="list-style-type: none"> <li>Кофеварка включена. Заварочный узел может быть снят только, когда кофеварка выключена.</li> </ul>	<ul style="list-style-type: none"> <li>Выключите кофеварку и извлеките заварочный узел (см. пар. 16.2). Внимание: заварочный узел может быть снят только когда кофеварка выключена. При попытке снять узел с работающей кофеварки, есть опасность серьезно повредить ее.</li> </ul>
Если используется молотый кофе (вместо зерен) и кофеварка не готовит кофе.	<ul style="list-style-type: none"> <li>Засыпано слишком много молотого кофе.</li> <li>Не нажата кнопка  и кофеварка использовала кроме молотого кофе также кофе, помолотый в кофемолке.</li> <li>Когда кофеварка была выключена, был засыпан молотый кофе.</li> </ul>	<ul style="list-style-type: none"> <li>Снимите заварочный узел и тщательно очистите внутреннюю часть кофеварки, как описано в пар. 16.2. Повторите операцию, используя максимум 1 мерку, наполненную молотым кофе.</li> <li>Тщательно очистите внутреннюю часть кофеварки, как описано в пар. 16.2. Повторите операции, нажав сначала кнопку , как описано в гл. 9.</li> <li>Снимите заварочный узел и тщательно очистите внутреннюю часть кофеварки, как описано в пар. 16.2. Повторите операции, но предварительно включите кофеварку.</li> </ul>
Кофе не выливается из носиков узла подачи кофе, а течет по дверце для обслуживания.	<ul style="list-style-type: none"> <li>Отверстия носиков засорены засохшим кофе.</li> <li>Выдвижная кассета за дверцей для ухода заблокирована и не может поворачиваться.</li> </ul>	<ul style="list-style-type: none"> <li>Прочистите отверстия иглой (см. пар. 16.1, рис. 29).</li> <li>Тщательно очистите выдвижную кассету прежде всего вблизи петель, так чтобы она могла поворачиваться.</li> </ul>
Молоко не вытекает из трубки подачи молока.	<ul style="list-style-type: none"> <li>Не вставлена или плохо вставлена трубка для забора молока.</li> </ul>	<ul style="list-style-type: none"> <li>Правильно вставьте трубку для забора молока в резиновое уплотнение крышки бычка, рис. 19.</li> </ul>
Молоко плохо взбито.	<ul style="list-style-type: none"> <li>Грязная крышка бачка</li> </ul>	<ul style="list-style-type: none"> <li>Очистите крышку бачка для молока, как описано в пар. 16.3.</li> </ul>
Молоко выходит из трубки подачи крупными пузырями или брызгами	<ul style="list-style-type: none"> <li>Молоко недостаточно холодное или не полностью/частично снятое.</li> </ul>	<ul style="list-style-type: none"> <li>По возможности используйте полностью или частично снятое молоко при температуре холодильника (около 5°C). если результат будет неудовлетворительным, попробуйте изменить марку молока.</li> </ul>

